



MCR-B020

Micro Component System

注意：在操作本机之前请阅读此部分。

- 1 要确保最好的性能，请仔细阅读此手册。请将它保存在安全的地方以备将来参考。
- 2 请将本机安装在通风良好、凉爽并且干燥、干净的地方 - 应远离直射阳光，热源，振动，灰尘，潮湿和 / 或寒冷的地方。为了使通风良好，请在周围至少留出以下间隙。
顶部：15 cm
背面：10 cm
侧面：10 cm
- 3 请将本机远离其它电子设备、马达或变压器以避免嗡嗡声。
- 4 请勿使本机经受过从冷到热的突然温度改变，勿将本机放置于高湿度的环境中（例如有加湿器的房间）以防止本机内部发生结露，否则可能导致触电、火灾，损坏本机，和 / 或人体伤害。
- 5 请避免在外部物体可能落入本机的地方或本机可能遭遇液体滴落或飞溅的地方安装本机。在本机的顶部，请勿放置：
 - 其它组件机，因为它们可能对本机表面造成损坏和 / 或导致变色。
 - 燃烧物体（例如蜡烛），因为它们可能导致火灾，对本机造成损害和 / 或造成人体伤害。
 - 内部装有液体的容器，因为它们可能会摔落并且液体可能引起用户触电损坏本机。
- 6 为了不阻断热量散发，请勿使用报纸、桌布、窗帘等遮盖本机。如果本机内的温度升高，可能会引起火灾，损坏本机和 / 或导致人体伤害。
- 7 在所有的连接完成之前请勿将本机插头插入墙上插座。
- 8 请勿上下倒置操作本机。它可能过热，并极有可能导致损坏。
- 9 请勿在开关、旋钮和 / 或导线上用力。
- 10 当将电源线从墙上插座断开时，请抓住插头；请勿拖拉导线。
- 11 请勿使用化学溶剂清洁本机；这可能损坏机壳涂层。请使用洁净的干布。
- 12 只能使用本机规定的电压。在本机上使用比规定值高的电压是危险的并可能导致火灾，损坏本机和 / 或造成人体伤害。Yamaha 将不对由于在本机上使用非规定电压而造成的任何损害负责。
- 13 为了避免雷击造成损坏，在雷电期间，将电源导线从墙壁上的电源插座拔下，也将天线从本机上拔下。
- 14 请勿尝试修改或修理本机。当需要任何维修时请联系专业 Yamaha 维修人员。不能以任何理由打开机壳。
- 15 当准备长时间（例如休假）不使用本机时，请将交流电源线从墙上插座断开。
- 16 对通常的操作错误，在断定本机出故障之前，请务必先阅读“故障排除”一节。
- 17 在搬动本机之前，请按  将系统设为关闭，并将交流电源插头从墙上插座断开。
- 18 如果环境温度剧烈变化，就可能形成结露。从插座上拔下电源插头，将本机搁置一旁。
- 19 长时间使用本机后，本机可能变热。关闭系统，然后将本机搁置冷却。
- 20 将本机靠近交流电源插座安装以便交流电源的接插。
- 21 电池不能置于高热环境，比如火或直射日光等。当您废弃电池时，请遵守当地的法律。
 - 如果电池老化，遥控器的有效操作范围将显著缩小。如果发生这种情况，请尽快更换新电池。
 - 请将电池放在儿童无法拿到的地方。如果儿童将电池放入嘴里，则可能有危险。
 - 老化的电池可能会泄漏液体。如果电池已泄漏，应立即进行处理。避免接触泄漏的材料或粘到衣物上等。全面清理电池盒，然后再安装新电池。
 - 如果计划在很长时间内不使用本机，请从本机取出电池。否则电池将老化，从而可能因电池液体泄漏而导致本机损坏。
 - 请勿将电池与普通家庭垃圾一起丢弃。请按当地的法律法规正确处理电池。
- 22 来自耳塞式耳机和双耳式耳机的额外声压也许会损害听力。

只要本机连接在墙壁的交流电源插座上，即使按下  按钮后本机自身被关闭，本机也没有从交流电源断开。在此状态下，本机消耗很小一部分电力。

警告

要减少火灾或触电的危险，请勿将本机暴露于雨中或湿气中。

注意

如果电池更换不当可能会有爆炸的危险。只能更换相同或相当类型的电池。

警告

请勿在本机连续以高音量的使用时触摸本机，因为本机底部会变热。可能会导致烫伤等伤害。

将本机太靠近基于 CRT（布劳恩管）的电视机放置有可能会影响画面色彩。如果发生这种情况，请移动本机使它远离电视机。

目录

各部件名称及其功能	2	收听 FM 电台	11
顶部面板 / 前面板	2	选择 FM 电台	11
前面板显示屏	2	预设 FM 电台 (仅限遥控器)	12
遥控器	3	选择预设 FM 电台	13
连接	4	聆听外接音源	13
连接扬声器和天线	4	有用的功能	14
连接电源线	5	使用选项菜单	14
其他连接	5	使用睡眠定时器	15
关于待机状态	5	使用闹铃功能	15
如何使用遥控器	5	设置闹铃	16
播放闹铃时的操作	17	故障排除	18
调节时钟 (选项菜单)	6	光碟和 USB 设备的说明	21
聆听 CD 和 USB 设备	7	规格	22
聆听 CD	7		
聆听 USB 设备	8		
使用重复 / 随机播放 (仅限遥控器)	8		
聆听您的 Bluetooth 设备中的音乐	9		
播放 Bluetooth 设备	9		
通过 Bluetooth 连接已经配对的设备	10		
断开 Bluetooth 连接	10		

功能特点

- 播放外部设备中的音乐, 例如音频 / 数据 CD、USB 设备或通过 AUX 插孔连接的外部设备中的音乐, 以及收听广播。
- 您可以使用 *Bluetooth* 技术欣赏无线连接的清晰声音。
- 使用您喜爱的音乐作为闹铃。到达设定时间后, 选定的音乐将按照您指定的音量播放, 为您开启美好的一天。
- 您可以轻松存储和调出最多 30 个喜爱的 FM 广播电台。
- 您可以根据喜好调整低音、中音和高音。

◆ 关于本说明书

- 如果某个操作可以使用本机按钮进行操作, 也可以通过遥控器进行操作, 说明详情将侧重于使用遥控器进行操作。
- **!** 表示与本机的使用及其功能限制有关的注意事项。
-  表示为方便使用而提供的补充说明。

附带的附件

遥控器



(使用 CR2025 类型的锂电池)

扬声器线缆
(1.5 m × 2)

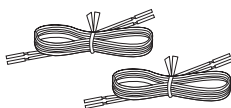

电源线



FM 天线

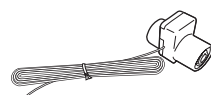

USB 盖



天线隔离器

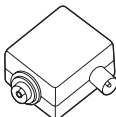

请将 USB 盖放在儿童无法拿到的地方, 以防误吞。

各部件名称及其功能

顶部面板 / 前面板

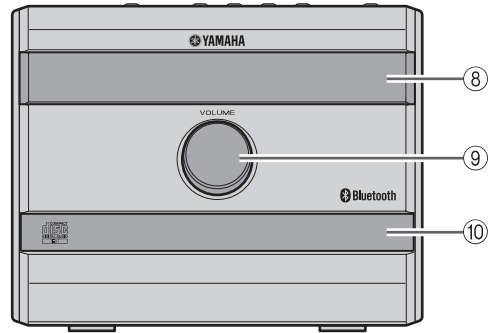
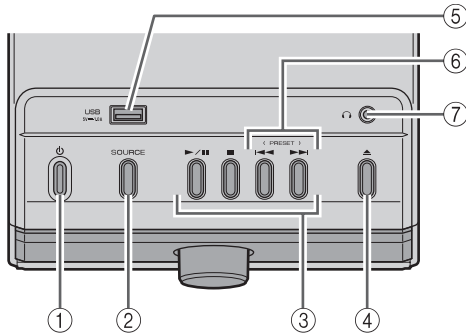

- ① **⏻ (电源)**
按此按钮可打开 / 关闭本机 (待机)。
待机状态有 2 种 (☞ 第 5 页)。
- ② **SOURCE**
切换要播放的音源。
反复按此按钮可按以下顺序更换选项。
CD → USB → FM → BT → AUX
↑
←
- ③ **音频控制按钮**
使用这些按钮可操作 CD/USB 设备。
▶/⏸: 播放 / 暂停
■: 停止
◀◀/▶▶: 跳过、向后 / 向前搜索 (按住)
- ④ **▲ (弹出按钮)**
弹出 CD (选项菜单 (☞ 第 14 页) 显示时无法弹出)。

- ⑤ **USB 端口**
连接 USB 设备 (☞ 第 5、8 页)。
!
不使用 USB 设备时, 请盖上 USB 盖以保护连接器。
- ⑥ **PRESET </>**
使用这些按钮可选择您已存储的广播电台 (☞ 第 12、13 页)。
- ⑦ **🎧 (耳机插孔)**
连接耳机。
- ⑧ **前面板显示屏**
显示时钟和其他信息。
- ⑨ **VOLUME 旋钮**
调节音量。
- ⑩ **光碟托盘**
放入光碟。(☞ 第 7 页)。

前面板显示屏

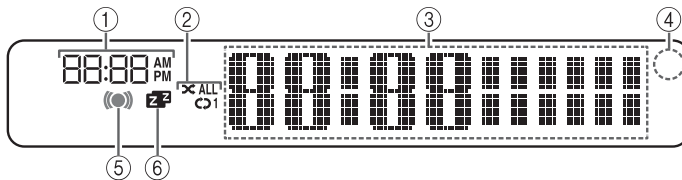

- ① **闹铃时间**
显示闹铃时间 (☞ 第 16 页)。
- ② **重复 / 随机指示灯**
显示播放模式 (☞ 第 8 页)。
- ③ **多功能指示屏**
显示各种信息, 包括时钟时间、当前正在播放轨道的信息和广播电台的频率。
- ④ **遥控器信号接收器**
请确保此传感器不被遮挡 (☞ 第 5 页)。
- ⑤ **闹铃指示灯**
设定了闹钟时亮起 (☞ 第 16 页)。
- ⑥ **睡眠指示灯**
设定了睡眠定时器时亮起 (☞ 第 15 页)。

遥控器

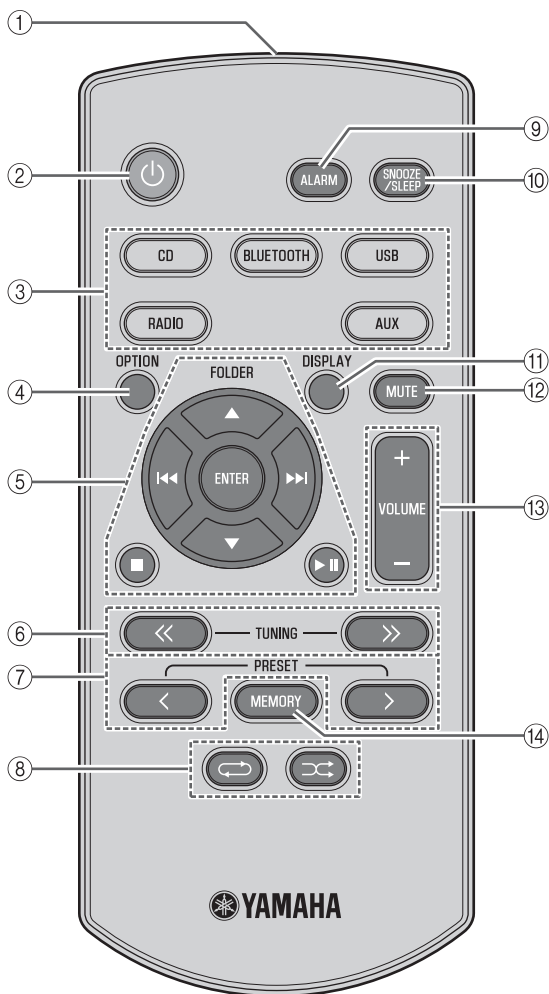

◆ 更换遥控器电池

将推盖按方向 **(A)** 推动，按方向 **(B)** 划开电池槽。

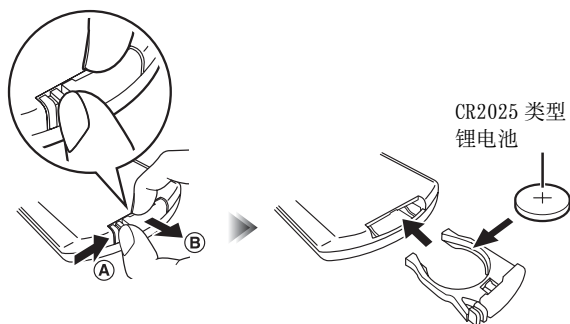

① 遥控器信号发射器

② 电源

按此按钮可打开 / 关闭本机（待机）。
待机状态有 2 种（☞ 第 5 页）。

③ 音源按钮

切换要播放的音源。本机处于待机（ECO 待机除外）时，如果您按下这些按钮之一，本机将自动开启。

④ OPTION

显示选项菜单（☞ 第 14 页）。

⑤ 操作按钮

FOLDER ▲/▼：播放数据 CD 或 USB 设备上的音乐时，切换播放文件夹并选择项目或编辑数字值。

ENTER：确认所选项目或值。

■：停止 *

▮：播放 / 暂停 *

⏮/⏭：跳过、向后 / 向前搜索（按住） *

* 使用这些按钮可操作 CD/USB 设备。

⑥ TUNING << / >>

调谐电台（☞ 第 11、12 页）。

⑦ PRESET < / >

选择您所存储的广播电台（☞ 第 12、13 页）。

⑧ 重复 / 随机

以重复 / 随机模式播放 CD 或 USB 设备中的音乐（☞ 第 8 页）。

⑨ ALARM

打开 / 关闭闹铃（☞ 第 17 页）。

⑩ SNOOZE/SLEEP

设定睡眠定时器或将闹铃切换到贪睡模式（☞ 第 15、17 页）。

⑪ DISPLAY

切换前面板显示屏上显示的信息（☞ 第 7、8、11 页）。

⑫ MUTE

静音或取消静音。

⑬ VOLUME +/-

调节音量。

⑭ MEMORY

存储广播电台（☞ 第 12 页）。

连接

连接扬声器和天线

连接扬声器和天线。

完成连接所有线缆之前请勿连接本机电源线。

如果广播接收效果不佳，请尝试改变天线的放置高度、方向或位置，以便获得更好的接收效果。

若使用市售的室外天线而不使用附带的天线，接收效果将更佳。

◆ 扬声器



- 您必须从扬声器线缆的端部剥下绝缘层（外皮）直至露出导线。
- 检查连接，确保左右线缆（L、R）和极性（红色：+、黑色：-）连接正确。如果连接有问题，声音将会不自然并且低音不浑厚。如果连接错误甚至可能不会有任何声音。
- 请确保扬声器线缆的导线不要相互碰触，并且不要碰触到任何金属部件。这种情况可能会损坏本机或扬声器。
- 请仅使用附带的扬声器。使用其他扬声器可能会造成声音不自然。
- 如果您在 CRT 显示器附近使用本机，并在显示器中看到扭曲的色彩或噪点，请将扬声器远离显示器放置。

◆ FM 天线



将 FM 天线末端固定到墙壁上。

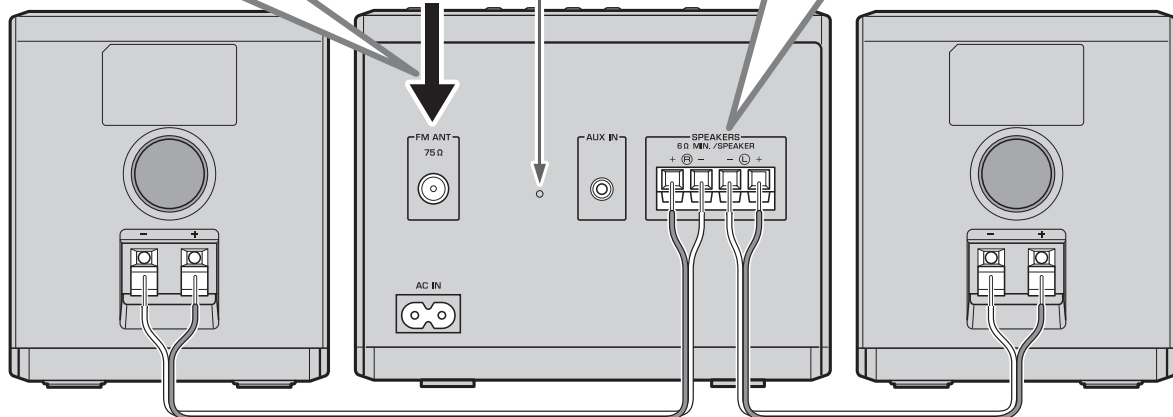
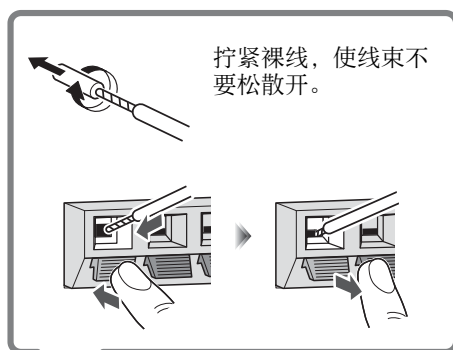
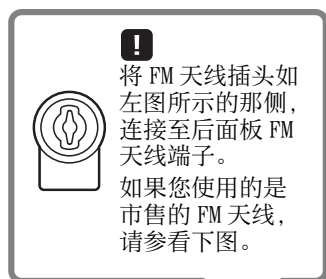

当您使用 FM 天线（随机附带的 FM 天线除外）连接至本机时，请按照如下方式连接配件：

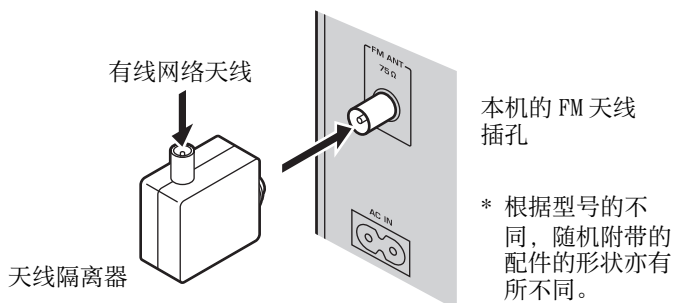

连接电源线

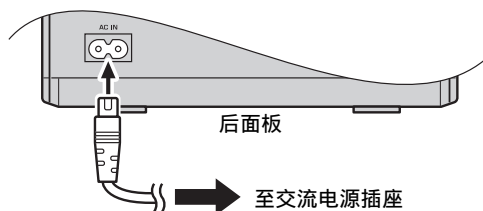

当您完成所有连接时，请将附带的电源线连接至 AC IN，然后将电源线插头连接至交流电源插座。

其他连接

◆ USB 设备

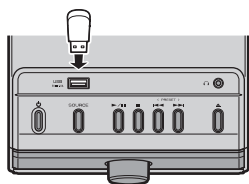

将 USB 设备连接至顶部面板上的 USB 端口上。有关可播放文件的详细说明，请参阅“光碟和 USB 设备的说明”（第 21 页）。



当本机连接至交流电源插座时，USB 设备会自动充电。



- 请在断开 USB 设备连接前先停止播放。
- 视 USB 设备而定，可能无法进行充电。

◆ 外部设备

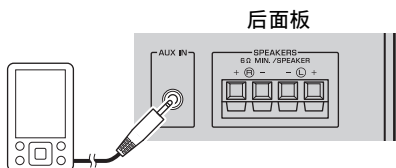

请使用市售的 3.5 mm 立体声迷你插头线缆将您的外部设备连接至本机后面板上的 AUX 插孔中。

关于待机状态

本机具有以下 2 种待机状态。请在 POWER SAVING 设置菜单（第 14 页）中选择模式。

模式	设置菜单 (POWER SAVING)	时钟显示	Bluetooth 连接	USB 设备充电	闹铃设置
ECO 待机* (节电模式)	ECO	不显示时钟	禁用	启用	禁用
待机	NORMAL	显示	启用	启用	启用

* 默认设置

如何使用遥控器

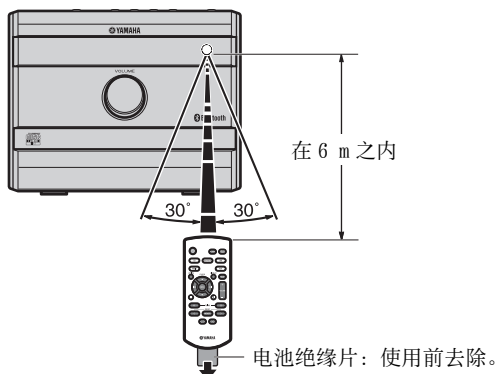

调节时钟（选项菜单）

您可以使用这个选项菜单（☞ 第 14 页）设置本机的日期和时间。

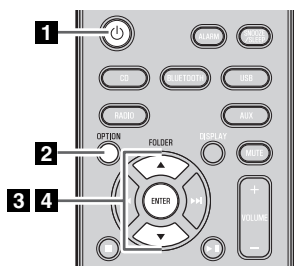

时钟显示

本机处于打开状态时显示（24 小时）

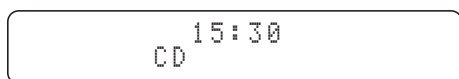

本机处于关闭（待机）状态时显示（24 小时）*



Jan	Feb	Mar	Apr	May	Jun
一月	二月	三月	四月	五月	六月
Jul	Aug	Sep	Oct	Nov	Dec
七月	八月	九月	十月	十一月	十二月

* 在 ECO 待机中，时钟显示将消失。

1 按  以打开本机。

2 按 **OPTION**。

选项菜单将显示。

3 按 **▲/▼** 选择 “CLOCK SET”，然后按 **ENTER**。

显示屏上将显示 “CLOCK YEAR”，要设置的数字值将闪烁。

4 设置日期和时间。

按 **▲ / ▼** 编辑每个数字值，然后按 **ENTER** 确认设置。

以年→月→日→时→分钟的顺序设置时间值。

完成时钟设置后，显示屏将显示 “Completed!”

在您完成时钟设置的那一刻，时钟将被设置为 0 秒。



- 进行这些设置时，您可以按 **DISPLAY** 选择时间格式（12 小时 / 24 小时）。

- 如果您决定取消更改设置，只需在确认更改前按 **OPTION**。



如果本机未通电大约一小时，时间设置将被重置。

聆听 CD 和 USB 设备

在播放 CD/USB 设备中的曲目 / 文件时，本机将按如下方式运作。

- 如果正播放的 CD/USB 设备停止，在下次开始播放时，之前聆听的曲目将从该曲目的开头开始播放。
 - 如果在停止播放时按 **■**，下次开始播放时曲目将按如下方式播放：
 - 对于音频 CD：从该 CD 的第一首曲目开始播放。
 - 对于数据 CD*/USB 设备：从包含最后聆听曲目的文件夹中的第一首曲目开始播放。
 - CD/USB 设备播放停止后，如果 20 分钟内没有执行任何操作，本机将自动关闭。
- * “数据 CD” 是一种包含 MP3/WMA 文件的 CD。



有关可播放光碟和文件的详细说明，请参阅“光碟和 USB 设备的说明”（第 21 页）。

聆听 CD

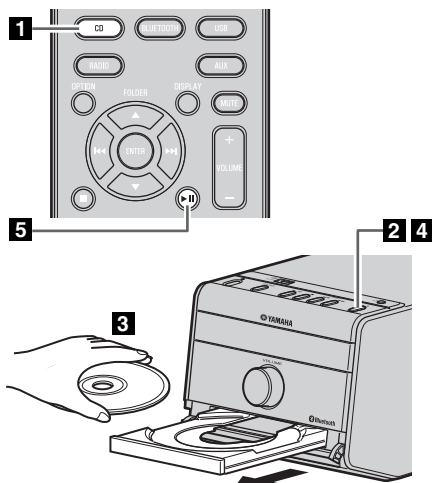

1 按 CD 音源按钮将音源切换为 CD。
如果已放入 CD，则播放将开始。

2 按 **▲**（弹出按钮）打开光碟托盘。

3 将 CD 放入光碟托盘。



放入 CD 时应将带标签的面朝上。

4 按 **▲**（弹出按钮）关闭光碟托盘。

5 按 **▶||** 开始播放。

可以使用遥控器，或本机的顶部面板控制播放（第 2、3 页）。



数据 CD 中的文件夹和文件将按照字母顺序播放。

◆ 跳过文件夹（仅限遥控器）

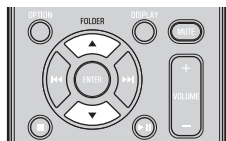

播放数据 CD 时，您可以使用遥控器的 FOLDER **▲** / **▼** 按钮选择文件夹。

◆ 显示信息（仅限遥控器）

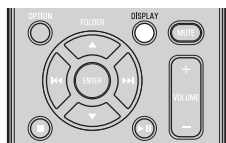

开始播放或跳过曲目时，文件夹编号（仅针对数据 CD）或歌曲 / 文件编号将显示几秒钟。

如果您在播放或暂停播放歌曲期间按遥控器上的 DISPLAY，前面板显示屏上的信息将按照如下顺序进行切换。

- - 歌曲已播放时间
- 歌曲剩余播放时间（仅针对音频 CD）
- 歌曲名称 *
- 专辑名称 *
- 艺术家姓名 *
- 文件名称（仅针对数据 CD）
- 文件夹名称（仅针对数据 CD）

* 仅当歌曲中包含该数据时才显示。

聆听 USB 设备

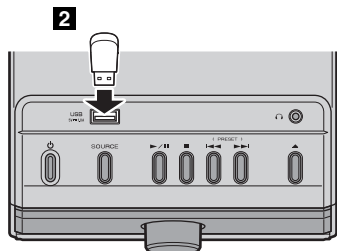

1 按 USB 音源按钮将音源切换为 USB。
如果已连接 USB 设备，则播放将开始。

2 将 USB 设备连接到 USB 端口。
自动开始播放。
可以使用遥控器，或本机的顶部面板控制播放
(见 第 2、3 页)。



文件夹和文件将按照写入顺序进行播放。



请在断开 USB 设备连接前先停止播放。

◆ 跳过文件夹 (仅限遥控器)

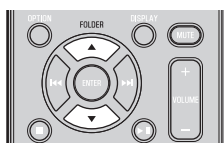

USB 设备播放期间，您可以使用遥控器的 FOLDER ▲/▼ 按钮选择文件夹。

◆ 显示信息 (仅限遥控器)

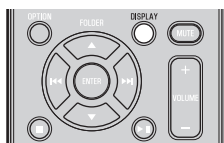

开始播放或跳过曲目时，文件夹 / 文件编号将显示几秒钟时间。

如果您在播放或暂停播放歌曲期间按遥控器上的 DISPLAY，前面板显示屏上的信息将按照如下顺序进行切换。

- - 歌曲已播放时间
- 歌曲名称 *
- 专辑名称 *
- 艺术家姓名 *
- 文件名称
- 文件夹名称

* 仅当歌曲中包含该数据时才显示。

使用重复 / 随机播放 (仅限遥控器)

播放状态将通过前面板显示屏上的重复 / 随机指示灯进行显示。

◆ 重复播放



多次按 (重复) 选择以下播放模式之一。

无显示：重复模式关闭

1: 1 个曲目

: 文件夹内所有曲目 (仅数据 CD/USB 设备)

ALL: 全部曲目

◆ 随机播放



多次按 (随机) 选择以下播放模式之一。

无显示：随机模式关闭

: 文件夹内所有曲目 (仅数据 CD/USB 设备)

ALL: 全部曲目

聆听您的 *Bluetooth* 设备中的音乐

本机提供 *Bluetooth* 功能。您可以无线方式欣赏您的 *Bluetooth* 设备（手机、数字音乐播放器等）中的音乐。请另行参阅您的 *Bluetooth* 设备的用户手册。

播放 *Bluetooth* 设备

第一次配合本机使用您的 *Bluetooth* 设备时，或者配对设置已经被删除时，您需要执行配对操作。配对是一种将 *Bluetooth* 设备在本机上进行注册的操作。完成配对后，即使 *Bluetooth* 连接已经断开了，以后再次连接也会非常简单（☞ 第 10 页）。如果配对不成功，请参阅“故障排除”中的“*Bluetooth*”（☞ 第 20 页）。



Yamaha 不保证本机能够和所有 *Bluetooth* 设备进行连接。



- 本机最多可与 8 个 *Bluetooth* 设备进行配对。完成与第 9 个设备的配对后，最早连接的设备的配对数据将被删除。
- 连接至 *Bluetooth* 设备期间，如果与另一个设备进行配对，当前的 *Bluetooth* 连接将被取消。



3

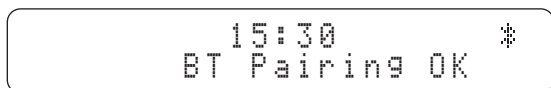

1 按 **BLUETOOTH** 音源按钮 2 秒钟以上进入配对模式。

- 配对模式持续 5 分钟。
- 在配对模式中，本机的前面板显示屏将显示“BT Pairing...”。



也可以通过按住本机上的 **SOURCE** 进入配对模式。

2 在 *Bluetooth* 设备上执行 *Bluetooth* 配对。有关详情，请参阅 *Bluetooth* 设备的用户手册。

3 从 *Bluetooth* 设备的 *Bluetooth* 连接列表中选择本机（MCR-B020 Yamaha）。

完成配对后，本机的前面板显示屏将显示“BT Pairing OK”。



如果您被要求输入密码，请输入数字“0000”。

4 通过 *Bluetooth* 连接本机和 *Bluetooth* 设备。

5 播放 *Bluetooth* 设备中的音乐。



请注意本机的音量设置不宜过高。建议您在 *Bluetooth* 设备上调节音量。



- 本机处于待机（ECO 待机除外）期间，如果通过 *Bluetooth* 从 *Bluetooth* 设备连接，本机将自动开启。
- 音频源设置为 *Bluetooth*，而您从 *Bluetooth* 设备断开 *Bluetooth* 连接时，本机将自动关闭。
- 如果将 *Bluetooth* 选定为音频源，20 分钟内没有任何 *Bluetooth* 连接并且也没有执行任何操作时，本机将自动关闭。

通过 Bluetooth 连接已经配对的设备

配对完成后，下次通过 Bluetooth 进行连接将非常简单。

◆ 从本机进行连接

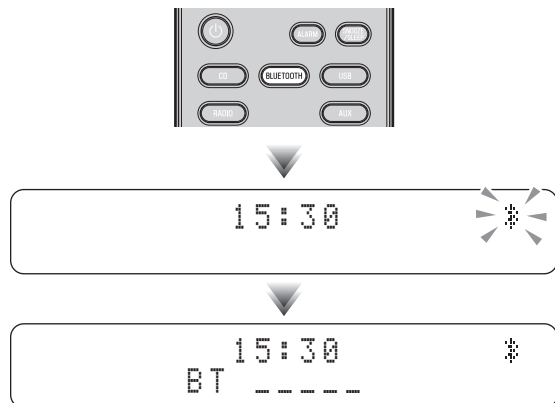

请按 **BLUETOOTH** 音源按钮将音频源切换为 *Bluetooth*。

前面板显示屏上的 *Bluetooth* 指示灯将闪烁；本机将搜索最近通过 *Bluetooth* 连接的 *Bluetooth* 设备，然后建立连接（您必须首先在 *Bluetooth* 设备中打开 *Bluetooth* 设置）。

建立了 *Bluetooth* 连接时，*Bluetooth* 指示灯将亮起，且将显示 *Bluetooth* 设备的名称。

◆ 从 Bluetooth 设备连接

1 在 *Bluetooth* 设备的 *Bluetooth* 设置中，打开 *Bluetooth*。

2 从 *Bluetooth* 设备的 *Bluetooth* 连接列表中选择本机（MCR-B020 Yamaha）。
Bluetooth 连接将建立，本机前面板的显示屏将显示 *Bluetooth* 设备的名称。



当本机处于 ECO 待机（☞ 第 5 页）时，无法从 *Bluetooth* 设备建立 *Bluetooth* 连接。

断开 Bluetooth 连接

如果在 *Bluetooth* 连接期间执行以下任何操作，*Bluetooth* 连接将被断开。

- 切换为 *Bluetooth* 以外的音频源。
- 关闭本机。
- 关闭 *Bluetooth* 设备的 *Bluetooth* 设置。

收听 FM 电台

选择 FM 电台

若要收听 FM 电台，请按“连接扬声器和天线”（第 4 页）中所述连接天线。

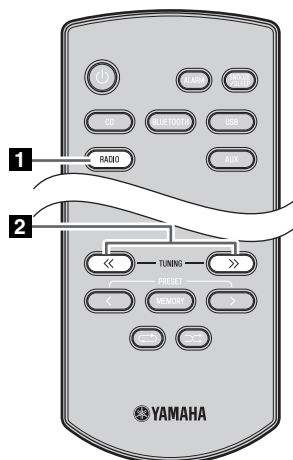

1 按 RADIO 音源按钮将音源切换为 FM。

2 调谐 FM 电台

自动调谐：按住 TUNING <</>。

手动调谐：反复按 TUNING <</>。



如果您要在接收 FM 时手动调谐电台，则声音为单声道声音。

◆ 显示信息（仅限遥控器）

如果您按遥控器上的 DISPLAY，前面板显示屏上显示的信息将按照如下顺序进行切换。

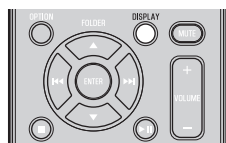

预设编号和频率 ↔ 接收状态 *

* 接收状态指示示例。

TUNED/STEREO：正在接收较强的 FM 立体声广播。

TUNED/MONO：正在接收单声道 FM 广播（即使 FM 广播为立体声，如果信号比较弱，接收状态仍将为单声道）。

Not TUNED：未接收广播。

预设 FM 电台（仅限遥控器）

使用预设功能可存储您最喜爱的 30 个电台。
首先，按 RADIO 音源按钮将音频源切换为 FM。

◆ 自动预设

该方法将自动进行调谐，只自动预设拥有良好接收效果的电台。

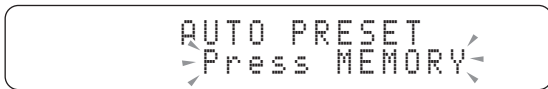
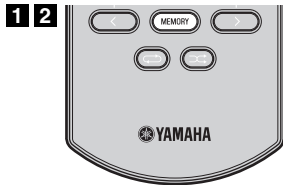

1 按住 MEMORY。

“AUTO PRESET” 将显示，“Press MEMORY” 将闪烁。

2 按 MEMORY。

自动预设将开始。

完成预设时，显示屏将显示 “Completed!”。



执行自动预设时，所有存储的电台将被清除，新电台将被存储。



如果您希望在自动预设完成前阻止该操作，请按 ■。

◆ 手动预设

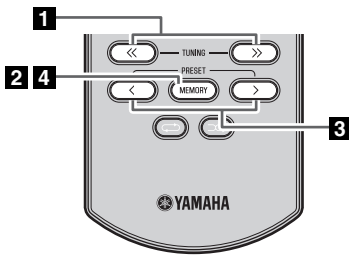

1 按 TUNING <</> 调谐您希望预设的电台。

2 按 MEMORY。

显示屏将显示 “PRESET MEMORY”，预设编号将闪烁。

3 按 PRESET </> 选择您要存储的预设编号。



- 尚未存储的最小预设编号将第一个被选定。

- 如果要取消预设，按 ■。

- 如果您选择了已经存储了某个电台的预设编号，它将被新电台覆盖。

4 按 MEMORY。

完成预设时，显示屏将显示 “Completed!”。

◆ 删除已存储的预设（选项菜单）

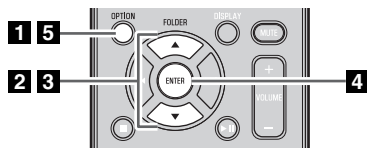

1 按 OPTION。

选项菜单将显示。

2 按 ▲/▼ 选择 PRESET DELETE，然后按 ENTER。

3 按 ▲/▼ 选择希望删除的预设编号。



如果要取消删除，只需按 OPTION。

4 按 ENTER 即可完成操作。

完成删除时，显示屏将显示 “Deleted!”。

5 按 OPTION 退出选项菜单。

选择预设 FM 电台

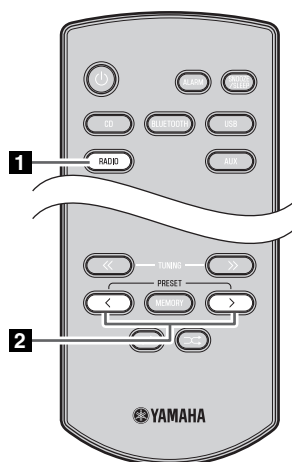

- 1** 按 RADIO 音源按钮将音源切换为 FM。
- 2** 按 PRESET </> 选择您要收听的 FM 电台。



您可以只选择已存储的预设电台。

聆听外接音源

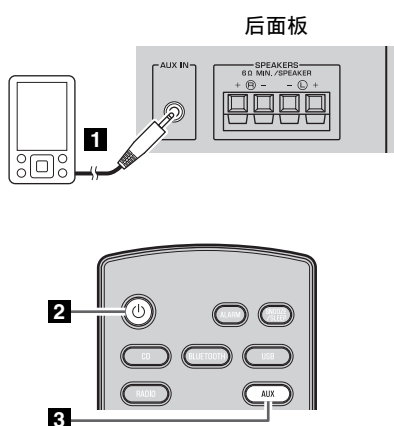

- 1** 请使用市售的 3.5 mm 立体声迷你插头线缆将您的外部设备连接至本机后面板上的 AUX 插孔中。



- 在连接音频线前请关闭本机。
- 在连接前，请调低本机和外部音频设备的音量。

- 2** 按  以打开本机。
- 3** 按 AUX 音源按钮将音源切换为 AUX。
- 4** 开始播放相连的外部音频设备。

有用的功能

使用选项菜单

当您按 **OPTION** 时，选项菜单将显示在前面板显示屏中，您可以从中进行以下设置。



显示选项菜单时，**▲**（弹出按钮）将无法使用。

选项菜单	设置或范围	参见页面
PRESET DELETE	删除存储的预设电台（仅当音频源为 FM 时显示）。	12
DIMMER	调整前面板显示屏的亮度（1*1: 明亮, 2: 中等, 3: 暗）。	-
EQ LOW	调节声音特性（低频）（-10 - 0*1 - +10 dB）。	-
EQ MID	调节声音特性（中频）（-10 - 0*1 - +10 dB）。	-
EQ HIGH	调节声音特性（高频）（-10 - 0*1 - +10 dB）。	-
BALANCE	调节左右扬声器的音量平衡（L+10 - CENTER*1 - R+10）。	-
POWER SAVING	切换待机状态， NORMAL 或 ECO *1（节电模式）	5
AUTO PWR STDBY	您可以指定多长时间之后本机自动关闭。 如果在您指定的时间段内没有任何操作，本机将自动关闭 (TIME 12H : 12 小时、 TIME 8H *1: 8 小时、 TIME 4H : 4 小时、 TIME 2H : 2 小时、 OFF : 本机不会关闭)。	-
CLOCK SET	设置日期和时间。	6
ALARM SET	设置闹铃。	16
BLUETOOTH	通过 <i>Bluetooth</i> 连接本机和您的设备（ ON *1: 启用、 OFF : 停用）。	9

*1 默认设置

◆ 设置步骤

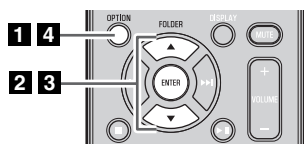

1 按 **OPTION**。

选项菜单将显示。

2 按 **▲/▼** 选择要设置的菜单项目，然后按 **ENTER**。

3 按 **▲/▼** 编辑该设置，然后按 **ENTER** 确认设置。
如果您希望继续进行其他设置，请从步骤 2 开始重复操作。

4 按 **OPTION** 退出选项菜单。



如果您决定取消更改设置，只需在确认更改前按 **OPTION**。

使用睡眠定时器

指定时间过后，本机将自动关闭。

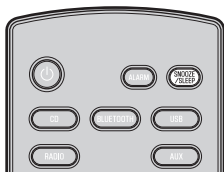

反复按 **SNOOZE/SLEEP** 指定多长时间之后本机将关闭。

您可以指定 30、60、90、120 或 OFF。

选择时间时，睡眠定时器将打开，前面板显示屏上将显示睡眠指示灯（）。



如果在睡眠定时器已激活时按 **SNOOZE/SLEEP**，睡眠定时器设置将被取消。

使用闹铃功能

在闹铃设定的时间播放内部声音（旋律），然后播放所选音源。



如果在闹铃设定的时间无法播放所选音频源，则将播放内部声音。

◆ 各种音源

可以从音频 CD、数据 CD、USB 设备或 FM 中选择。根据具体的音频源，还可以选择以下播放方法：

音源	播放方法	功能
音频 CD	所选曲目	重复播放所选曲目。
	恢复 (RESUME)	播放最后一次聆听的曲目。
数据 CD/USB 设备	文件夹	重复播放所选文件夹。
	恢复 (RESUME)	播放最后一次聆听的曲目。
FM	预设电台	播放所选的预设电台。
	恢复 (RESUME)	播放最后一次收听的 FM 电台。



无法选择 *Bluetooth* 和 *AUX* 作为音频源。

◆ 贪睡

可以启用贪睡功能，以在 5 分钟后重播闹铃（ 第 17 页）。

设置闹铃

◆ 设置闹铃时间和闹铃来源（选项菜单）



本机处于 ECO 待机时，闹铃将不起作用。若要使用闹铃功能，请将选项菜单项目 POWER SAVING 设置为 NORMAL（☞ 第 14 页）。

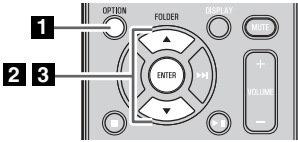

1 按 OPTION。

选项菜单将显示。

2 按 ▲/▼ 选择“ALARM SET”，然后按 ENTER。

闹铃指示灯 (●) 和您设置的数字值将闪烁。

3 设置闹铃。

设置以下所述的 ①-③ 项。

按 ▲/▼ 选择数字值，然后按 ENTER 进行确认。

项目	设置或范围
① ALARM TIME	以小时 → 分钟的顺序进行设置。
② ALARM SOURCE	<p>CD: 播放 CD 中的音乐。 指定曲目编号（数据 CD: 文件夹编号）（RESUME*1、1-99）。</p> <p>USB: 播放 USB 设备中的音乐。 指定文件夹编号（RESUME*1、1-999）。</p> <p>FM: 播放 FM 电台。 指定预设编号（RESUME*1、1-30）。</p>
③ ALARM VOLUME	指定闹铃音量（5-60）。

*1 如果在指定曲目 / 文件夹 / 预设编号时选择 RESUME，则将播放上次播放的曲目 / 文件夹 / 电台（恢复播放）

4 完成设置。

当您设置完项目 ③ 的 VOLUME 时，显示屏将显示“Completed!”，您的设置将被确认。

闹铃将被打开，闹铃指示灯 (●) 将亮起。



如果您在设定闹铃设置时按下 OPTION 或关闭本机，闹铃设置将被取消。

◆ 打开 / 关闭闹铃



按 **ALARM** 可打开 / 关闭闹铃。

打开闹铃后，闹铃指示灯 ((●)) 将亮起，闹铃时间将显示。

如果再次按 **ALARM**，闹铃指示灯 ((●)) 将熄灭，闹铃将关闭。



如果选项菜单项目 **POWER SAVING** 被设置为 **ECO**，则闹铃将不起作用 (第 14 页)。

播放闹铃时的操作

到达设置时间时，设定的闹铃将播放。在播放期间，可以执行以下操作。

◆ 暂停闹铃 (贪睡)



按 **SNOOZE/SLEEP**。

贪睡功能将停止闹铃，并在 5 分钟后再次响起。



- 如果在闹铃已激活时按 **SNOOZE/SLEEP**，闹铃将停止约 5 分钟。
- 本机除 **⏻** 之外的按钮都可以用作贪睡按钮。

◆ 关闭闹铃



按 **ALARM** 或 **⏻**。



- 您也可以通过按下 **SNOOZE/SLEEP** 停止闹铃。
- 如果您不停止闹铃，它将在 60 分钟后自动停止，同时本机将关闭。
- 即使闹铃关闭，闹铃设置也将被保存。如果按 **ALARM** 再次打开闹铃，则闹铃将以之前的闹铃设置响起。

故障排除

如果本机出现问题，请先按照下表进行检查。如果使用以下建议的方法还不能解决您的问题，或者您的问题未列在下表中，请将本机关闭并拔下电源插头，然后就近与授权的 Yamaha 经销商或服务中心联系。

常规

问题	原因	解决方法
扬声器没有声音。	音量可能被设定为最低或被静音。	调节音量。
	音源可能不正确。	选择正确的音源。
	扬声器可能没有牢固连接。	请检查连接（第 4 页）。
	插入了耳机。	拔下耳机。
	所连接外部设备的音量声音不够大。	调高外部设备的音量。
声音突然消失。	可能设定了睡眠定时器（第 15 页）。	打开本机并再次播放音源。
	可能运行了自动电源待机功能。	在选项菜单中的 AUTO PWR STDBY 指定的时间过后（第 14 页），或者停止播放 USB 设备或 CD 后的 20 分钟内没有任何操作时，本机将自动关闭。
出现破音 / 声音失真或异常噪音。	输入音源音量过高，或本机音量过高（尤其是低音部分）。	使用 VOLUME 调节音量，或使用选项菜单（第 14 页）调节低音范围。如果正在播放外部设备，请调低外部设备的音量。
本机操作不正常。	本机也许受到了强烈的电击，例如闪电或强烈的静电，或可能断电。	使用尖头条状物按本机后面板上的重置按钮（第 4 页）重启本机。
本机打开后立即关闭。		
数字或高频装置产生噪音。	本机的位置过于靠近数字或高频装置。	将本机远离这些装置放置。
时钟设置被清除。	本机的电源线从墙壁电源插座上断开大约一个小时。	将电源线牢牢插入墙壁插座，然后再次设定时钟（第 6 页）。
闹铃未响。	本机设定为 ECO 待机。	在选项菜单中将 POWER SAVING 设置为 NORMAL（第 14 页）。
前面板显示屏显示“ALARM not work”并且无法设置闹铃。		
本机意外关闭。	可能运行了自动电源待机功能。	在选项菜单中的 AUTO PWR STDBY 指定的时间过后（第 14 页），或者停止播放 USB 设备或 CD 后的 20 分钟内没有任何操作时，本机将自动关闭。

遥控器

问题	原因	解决方法
遥控器工作不正常。	可能在遥控器的操作范围之外操作遥控器。	关于遥控器操作范围的信息，请参考“如何使用遥控器”（第 5 页）。
	本机的遥控器信号接收器（第 2 页）可能暴露在直射阳光或（反相荧光灯）照明之下。	改变照明或本机的朝向。
	电池可能耗尽。	换上一节新电池（第 3 页）。
	本机的遥控器信号接收器（第 2 页）和遥控器之间有障碍物。	除去障碍物。

CD 播放

问题	原因	解决方法
某些按钮操作不起作用。	放入本机的光碟可能不兼容。	使用本机支持的光碟 (第 21 页)。
按 ▶ 后并不立即开始播放 (立即停止)。	光碟可能脏污。	擦干净光碟 (第 21 页)。
	放入本机的光碟可能不兼容。 如果本机从寒冷的地方移至温暖的地方, 可能会在光碟读取激光头上形成结露。	使用本机支持的光碟 (第 21 页)。 等待 1 或 2 小时直至本机调节到室温, 然后重试。
前面板显示屏显示 “no operation”, 无法打开或关闭光碟托盘。	显示选项菜单。或者正在播放闹铃。	按 OPTION 退出选项菜单。或者按 ALARM 停止闹铃。
放入光碟时, 前面板显示屏显示 “CD No Disc” 或 “CD Unknown”。	放入本机的光碟可能不兼容。	使用本机支持的光碟 (第 21 页)。
	光碟可能不干净, 或者沾有异物。	擦干净光碟。或者去除附着在光碟表面上的异物 (第 21 页)。
	光碟不包含可播放文件。	使用包含可播放文件的光碟 (第 21 页)。
	放入的光碟面错误。	放入光碟时应将带标签的面朝上。

USB 设备播放

问题	原因	解决方法
USB 设备中的 MP3/WMA 文件不播放。	USB 设备不被识别。	关闭本机并将 USB 设备重新连接至本机。如果上述解决方法不能解决问题, 则说明此 USB 设备无法在本机上播放 (第 21 页)。
	USB 设备不包含可播放文件。	使用包含可播放文件的 USB 设备 (第 21 页)。
连接 USB 设备时, 前面板显示屏显示 “USB OverCurrent”, 然后前面板显示屏不显示内容。	不兼容的 USB 设备连接到本机。或者 USB 设备未牢固连接到本机。	关闭本机并将 USB 设备重新连接至本机。如果不能解决问题, 则说明此 USB 设备不可在本机上播放 (第 21 页)。

Bluetooth

问题	原因	解决方法
无法将本机与 <i>Bluetooth</i> 设备配对。	<i>Bluetooth</i> 设备不支持 A2DP。	请使用支持 A2DP 的设备与本机配对。
	要与本机配对的 <i>Bluetooth</i> 适配器等所使用的密码不是“0000”。	请使用密码是“0000”的 <i>Bluetooth</i> 适配器等设备。
	本机与 <i>Bluetooth</i> 设备距离太远。	请使 <i>Bluetooth</i> 设备靠近本机。
	附近有输出信号为 2.4 GHz 频带的设备（微波炉、无线 LAN 等）。	请将本机远离发射射频信号的设备。
	在选项菜单中 BLUETOOTH 设置为 OFF。	在选项菜单中将 BLUETOOTH 设置为 ON（☞ 第 14 页）。
无法建立 <i>Bluetooth</i> 连接。	本机未注册在 <i>Bluetooth</i> 设备的连接列表上。	请再次执行配对操作（☞ 第 9 页）。
	在选项菜单中 BLUETOOTH 设置为 OFF。	在选项菜单中将 BLUETOOTH 设置为 ON（☞ 第 14 页）。
没有声音或者声音在播放期间中断。	本机与 <i>Bluetooth</i> 设备的 <i>Bluetooth</i> 连接已断开。	请再次执行 <i>Bluetooth</i> 连接操作（☞ 第 10 页）。
	本机与 <i>Bluetooth</i> 设备距离太远。	请使 <i>Bluetooth</i> 设备靠近本机。
	附近有输出信号为 2.4 GHz 频带的设备（微波炉、无线 LAN 等）。	请将本机远离发射射频信号的设备。
	<i>Bluetooth</i> 设备的 <i>Bluetooth</i> 功能关闭。	打开 <i>Bluetooth</i> 设备的 <i>Bluetooth</i> 功能。
	<i>Bluetooth</i> 设备未设置将 <i>Bluetooth</i> 音频信号发送至本机。	请检查 <i>Bluetooth</i> 设备的 <i>Bluetooth</i> 功能是否设置正确。
	未设置 <i>Bluetooth</i> 设备和本机的配对设置。	请设置 <i>Bluetooth</i> 设备和本机的配对设置。
	<i>Bluetooth</i> 设备的音量设置为最低音量。	调高音量。

FM 接收

问题	原因	解决方法
噪音过多。	天线可能连接不当。	确保正确连接了天线（☞ 第 4 页）或使用市售的室外天线。
	天线与本机或电子设备距离太近。	将天线放置在距离本机或电子设备尽可能远的位置。
立体声播放时噪音太多。	您选择的广播电台可能距离您所在地比较远，或您所在的地区无线电波接收较差。	试着手动调谐以改善信号质量（☞ 第 11 页），或使用市售的室外天线。
即使使用室外天线，无线电波接收仍较差。（声音失真。）	可能发生多路反射或其他无线电干扰。	改变天线的高度、方向或位置（☞ 第 4 页）。

光碟和 USB 设备的说明

CD 信息

本机设计为使用带有以下标识的音频 CD、CD-R* 和 CD-RW*。



* ISO 9660 格式 CD-R/RW



本机可播放具有上述标识符的碟片。碟片标识符印刷在碟片及其封套上。



- 不要在本机中放入任何其他类型的碟片。否则可能会损坏本机。
- CD-R/RW 最终化后才可播放。
- 视碟片的特性或录制条件而定，某些碟片无法播放。
- 不要使用任何非标准形状的碟片，例如心形碟片。
- 不要使用表面划痕过多的碟片。
- 不要放入破裂、变形或粘有胶水的碟片。

使用碟片

- 不要触摸碟片表面。拿取碟片时请持其边缘（和中心孔）。
- 不要使用铅笔或其他尖头记号笔在碟片上书写。
- 不要在碟片上粘胶带、封条、胶水等张贴物。
- 不要使用防止划伤的护套。
- 不要在本机中一次放入多张碟片。否则会对本机和碟片造成损坏。
- 不要在光碟托盘中放入任何其它物品。
- 不要将碟片置于直射阳光、高温、高湿或多尘的场所。

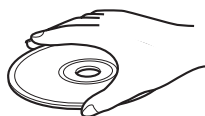

注意

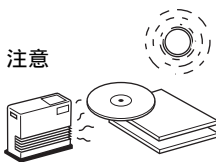

- 如果碟片脏污，请使用干净的干布从中心向边缘擦拭。不要使用唱片清洗剂或油漆稀释液。
- 为了避免故障，不要使用市售的镜头清洗器。

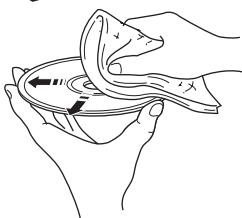

USB 设备信息

本机支持使用 FAT16 或 FAT32 格式的 USB 海量存储级装置（如闪存或便携音频播放器）。



- 某些设备即使符合要求，可能也无法正常工作。
- 不要连接 USB 海量存储级以外的设备（例如 USB 充电器或 USB 集线器）、电脑、读卡器、外接硬盘驱动器等。
- 对于连接到本机时所引起的 USB 设备的损坏或数据丢失，Yamaha 不承担任何责任。
- 不保证能对所有类型 USB 设备进行播放和供电。
- 不能使用加密的 USB 设备。

关于 MP3 或 WMA 文件



- 本机可播放：

文件	比特率 (kbps)	取样频率 (kHz)
MP3	8-320**	8-48
WMA	8-384**	8-48

** 恒定比特率和可变比特率均支持。

- 本机可播放的最大文件 / 文件夹数如下。

	数据 CD	USB
最大文件总数	512	3000
最大文件夹数	255	255
每个文件夹最大文件数	512	999

- 无法播放版权保护的文件。

规格

◆ 播放器部分

CD

- 媒体 CD、CD-R/RW
- 音频格式 音频 CD、MP3、WMA

USB

- 音频格式 MP3、WMA

AUX

- 输入连接器 3.5 mm 立体声迷你插孔

◆ Bluetooth 部分

- Bluetooth 版本 Ver. 4.0
- 支持配置文件 A2DP、AVRCP
- 支持编码 SBC
- 无线输出 Bluetooth Class 2
- 最大通讯距离 10 m (无障碍物)

◆ 放大器部分

- 最大输出功率
..... 15 W + 15 W (6 Ω 1 kHz, 10 % THD)
- 耳机
..... 3.5 mm 立体声迷你插孔 (阻抗 16 到 32 Ω)
- 均衡器特性
EQ Low (低音) /EQ Mid (中音) /EQ High (高音)
..... ± 10 dB

◆ 调谐器部分

调谐范围

- FM 87.50 到 108.00 MHz

◆ 扬声器部分

- 类型 全音域低音反射
非磁屏蔽类型
- 驱动 10 cm 锥形 \times 1
- 频率响应 50 到 20 kHz (-10 dB)
- 尺寸 (宽 \times 高 \times 深)
..... 120 \times 142 \times 258 mm
- 重量 1.3 kg

◆ 常规

- 电源 AC100-240V, 50/60Hz
- 功耗 21 W
- 待机功耗
..... 3.5 W 或以下 (NORMAL) /0.5 W 或以下 (ECO)
- 尺寸 (宽 \times 高 \times 深)
..... 180 \times 143 \times 279 mm
- 重量 1.8 kg

规格若有变更, 恕不另行通知。

Bluetooth

- Bluetooth 是一种可在约 10 m 范围, 采用 2.4 GHz 的
可未经授权使用的频段, 在无线通信设备之间的无线
通讯技术。
- Bluetooth 是 Bluetooth SIG 的注册商标, Yamaha 使用
取得了使用许可。

Bluetooth 通讯注意事项

- Bluetooth 兼容设备使用的 2.4 GHz 频率是一个许多
类型的设备共用的无线电频率。虽然 Bluetooth 技术
兼容的设备所采用的技术尽可能极小限度地影响
Bluetooth 设备使用相同的无线电频段, 但是, 这种
影响可能会降低通信速度或缩短通信距离, 在某些
情况下中断通信。
- 信号传递速度和通讯可能进行的距离, 取决于通信
设备的距离, 是否有障碍物, 无线电波的条件和设
备的类型等因素。
- 所以, Yamaha 不能保证在本机和 Bluetooth 兼容的其
他设备之间的无线连接畅通无阻。

在电视附近使用时如果出现颜色斑点或噪音，请在使用时将本机远离电视。

请勿在距离植入心脏起搏器或心脏除颤器的人员 22 厘米的范围内使用本机。

无线电波可能会影响电子医疗设备。
请勿在医疗设备附近或医疗设施内部使用本机。

用户不能部分地或全部地调换设计结构，反编译、更换、翻译或分解本机所使用的软件。对于企业用户，企业员工及其商业合作伙伴应遵守该条款内规定的合约禁止事项。如果无法遵守该条款和该合约的规定，用户应立即停止使用该软件。

本产品中的激光元件可发出超出 1 类标准范围的辐射。

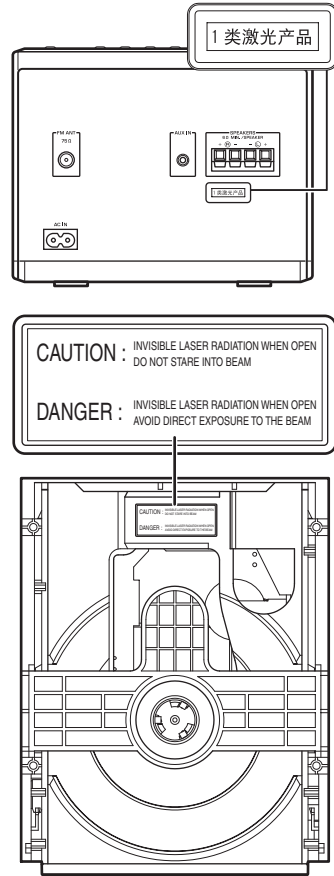

激光安全

本机使用激光。因为可能会伤害眼睛，仅可由具有资格的维修人员拆卸罩盖或试图对本装置进行维修服务。

危险

打开本机时，机器会放出可见激光射线。为了避免光束直接照射到眼睛上，本机插入墙壁插座时，请勿通过光碟托盘和其他开口向本机内看。

如果使用市售线缆连接 USB 或外部设备，请确保线缆长度小于 3 米。

注意

使用此处指定外的控制或调节以及进行指定外的操作都有可能引起有害的辐射暴露。

激光

类型	半导体激光 GaAs/GaAlAs
波长	785 nm
输出功率	4.5 mW

- 使用频率：2.4 - 2.4835 GHz
 - 等效全向辐射功率（EIRP）：天线增益 < 10dBi 时：≤ 100 mW 或 ≤ 20 dBm
 - 最大功率谱密度：天线增益 < 10dBi 时：≤ 20 dBm / MHz（EIRP）
 - 载频容限：20 ppm
 - 带外发射功率（在 2.4-2.4835GHz 频段以外）≤ -80 dBm / Hz（EIRP）
 - 杂散发射（辐射）功率（对应载波 ±2.5 倍信道带宽以外）：
 - ≤ -36 dBm / 100 kHz（30 - 1000 MHz）
 - ≤ -33 dBm / 100 kHz（2.4 - 2.4835 GHz）
 - ≤ -40 dBm / 1 MHz（3.4 - 3.53 GHz）
 - ≤ -40 dBm / 1 MHz（5.725 - 5.85 GHz）
 - ≤ -30 dBm / 1 MHz（其它 1 - 12.75 GHz）
- 不得擅自更改发射频率、加大发射功率（包括额外加装射频功率放大器），不得擅自外接天线或改用其它发射天线；
- 使用时不得对各种合法的无线电通信业务产生有害干扰；一旦发现有害干扰现象时，应立即停止使用，并采取消除干扰后方可继续使用；
- 使用微功率无线电设备，必须忍受各种无线电业务的干扰或工业、科学及医疗应用设备的辐射干扰；
- 不得在飞机和机场附近使用。

产品中有害物质的名称及含量

部件名称	有害物质					
	铅 (Pb)	汞 (Hg)	镉 (Cd)	六价铬 (Cr(VI))	多溴联苯 (PBB)	多溴二苯醚 (PBDE)
电路板	×	○	○	○	○	○
外壳箱体	×	○	○	○	○	○
前部面板显示器	×	○	○	○	○	○
扬声器单元	×	○	○	○	○	○

本表格依据 SJ/T 11364 的规定编制。
 ○：表示该有害物质在该部件所有均质材料中的含量均在 GB/T 26572 规定的限量要求以下。
 ×：表示该有害物质至少在该部件的某一均质材料中的含量超出 GB/T 26572 规定的限量要求。



此标识适用于在中华人民共和国销售的电子信息产品。
 标识中间的数字为环保使用期限的年数。

仅适用于海拔2000m以下地区安全使用。
2000m تۆۋەن رايونلاردا بىخەتەر ئىشلەتكىلى بولىدۇ.
ལྷོ་མཚོའི་ངོ་བོ་ལས་མཚོ་ཚད་སྒྲིལ་གྱི་ས་བབ་ལོ་ན་ཉེན་མེད་ལེད་སྟོན་བྱས་འཇགས།
دېڭىز يۈزىدىن 2000 مېتىر تۆۋەن رايونلاردا بىخەتەر ئىشلەتكىلى بولىدۇ
Dan hab yungh youq gij digih haijbaz 2 000 m doxroengz haenx ancienz sawjyungh.

接入本设备的有线网络天线必须与保护接地隔离，否则可能会引起着火等危险！
අන්තර්ජාලයේ සම්බන්ධ කළ කේබලයක් සුරැකුම්බද්ධතාවයෙන් වෙන් කළ යුතුය. එසේ නොවේ නම්, ගිනි තිබීමේ අန္තර්ගතයක් ඇතිවිය හැකිය.
སྒྲིག་ཆས་འདི་ལྷན་ཡོད་འཕྲིན་གཞི་གཞུག་སྒྲིག་འཇགས་ལྷན་པའི་སྒྲིག་ཆས་ལ་ཉེན་འགོག་སྒྲིག་འཇགས་བྱ་དགོས། རྒྱུ་མ་གྲས་ན་མེ་འབར་བ་ལ་མོགས་པའི་ཉེན་འཕྲོད་ཤིང་།
بۇ ئۈسكۈنىگە ئۇلايدىغان سىملىق تور ئانتېنىسىنى يەرگە ئۇلاپ بىخەتەرلەشتۈرۈش بىلەن ئايرىۋېتىش، بولمىسا ئوت كېتىشتەك خەۋپلەر كېلىپ چىقىدۇ
Gij mizsienq vangjloz denhsen ciephaeuj bonj sezbi daeuj haenx itdingh aeu caeuq gij ciepdieg baujhoh doxliz, mboujne aiq miz gij yungyiemj dawzfeiz daengj!

