

- 使用本机之前, 请务必阅读随附的“安全手册”。
- 本文件说明基本音箱系统设置和设备配置。
- 有关本产品的详情, 请参阅用户指南。请访问以下网站以查看用户指南。

- 在使用本機之前, 請務必閱讀隨附的“安全手冊”。
- 本文件說明基本揚聲器系統設置和設備配置。
- 有關本產品的詳情, 請參閱 使用指南。造訪以下網站以查閱 使用指南。

- 본 장치를 사용하기 전에 안전 지침서를 반드시 읽으십시오.
- 이 설명서에서는 기본 스피커 시스템 설정 및 본 장치 구성에 대해 설명합니다.
- 본 제품에 대한 자세한 내용은 사용설명서를 참조하십시오. 다음 웹사이트에 접속하면 사용설명서를 볼 수 있습니다.



<https://manual.yamaha.com/av/20/rxa2a/>



此图标表示可以在用户指南中找到进一步的信息。
此圖標表示附加資訊可以在 使用指南找到。
이 아이콘은 사용설명서에서 추가 정보를 확인할 수 있음을 나타냅니다.



AV SETUP GUIDE

AV SETUP GUIDE 是一款可指导您完成将电视、播放装置和音箱连接到 AV 接收器的整个流程的应用程序。有关详细信息, 请在 App Store 中搜索“AV SETUP GUIDE”。

AV SETUP GUIDE 是一種應用程式, 可以引導您將電視、播放裝置以及揚聲器連接到 AV 收音擴大機。有關詳細資訊, 請在 App Store 或 Google Play 中搜索“AV SETUP GUIDE”。

AV SETUP GUIDE 는 TV, 재생 장치 및 스피커를 AV 수신기에 연결하는 프로세스를 안내하는 앱입니다. App Store 또는 Google Play 에서“AV SETUP GUIDE”를 검색하여 자세한 내용을 확인하십시오.

1

确认配件并准备线缆 (未附带)
確認配件並準備纜線 (未隨附)
부속품을 확인하고 케이블 (제공되지 않음) 준비하기

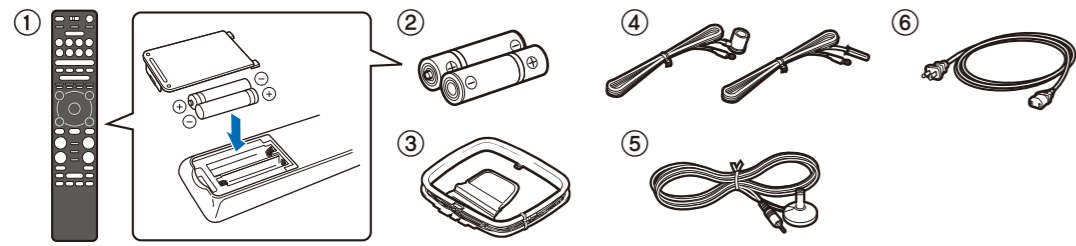

配件

- ① 遥控器 (x1)
 - ② 电池 (AAA, R03, UM-4) (x2)
 - ③ AM 天线 (x1)
 - ④ FM 天线 (x1)
具体附带上述哪个配件因购买地区而异。
 - ⑤ YPAO 麦克风 (x1)
 - ⑥ 电源线 (x1)
附带的电源线因购买地区而异。
- 天线分离器
 - 快速启动指南 (本小册子)
 - 安全手册

配件

- ① 遥控器 (x1)
 - ② 電池 (AAA, R03, UM-4) (x2)
 - ③ AM 天線 (x1)
 - ④ FM 天線 (x1)
依所購買之地區, 隨附上列配件之一。
 - ⑤ YPAO 麥克風 (x1)
 - ⑥ 電源線 (x1)
所附電源線因購買區域而不同。
- 快速入門指南 (本手冊)
 - 安全手冊

纜線 (不隨附)

- 揚聲器纜線 (視揚聲器的數量而定)
- 音訊插腳纜線 (x1)
- HDMI 纜線 (x3)

纜線 (未隨附)

- 音箱纜線 (視音箱的數量而定)
- 音頻針口纜線 (x1)
- HDMI 纜線 (x3)

부속품

- ① 리모컨 (x1)
 - ② 배터리 (AAA, R03, UM-4) (x2)
 - ③ AM 안테나 (x1)
 - ④ FM 안테나 (x1)
구매 지역에 따라 위 부속품 중 하나가 제공됩니다.
 - ⑤ YPAO 마이크 (x1)
 - ⑥ 전원 케이블 (x1)
제공된 전원 케이블은 구매 지역에 따라 다를 수 있습니다.
- 빠른 시작 설명서 (이 책자)
 - 안전 지침서

케이블 (제공되지 않음)

- 스피커 케이블 (스피커 수에 따라 다름)
- 오디오 핀 케이블 (x1)
- HDMI 케이블 (x3)

3

连接外部装置
連接外部裝置
외부 장치 연결하기

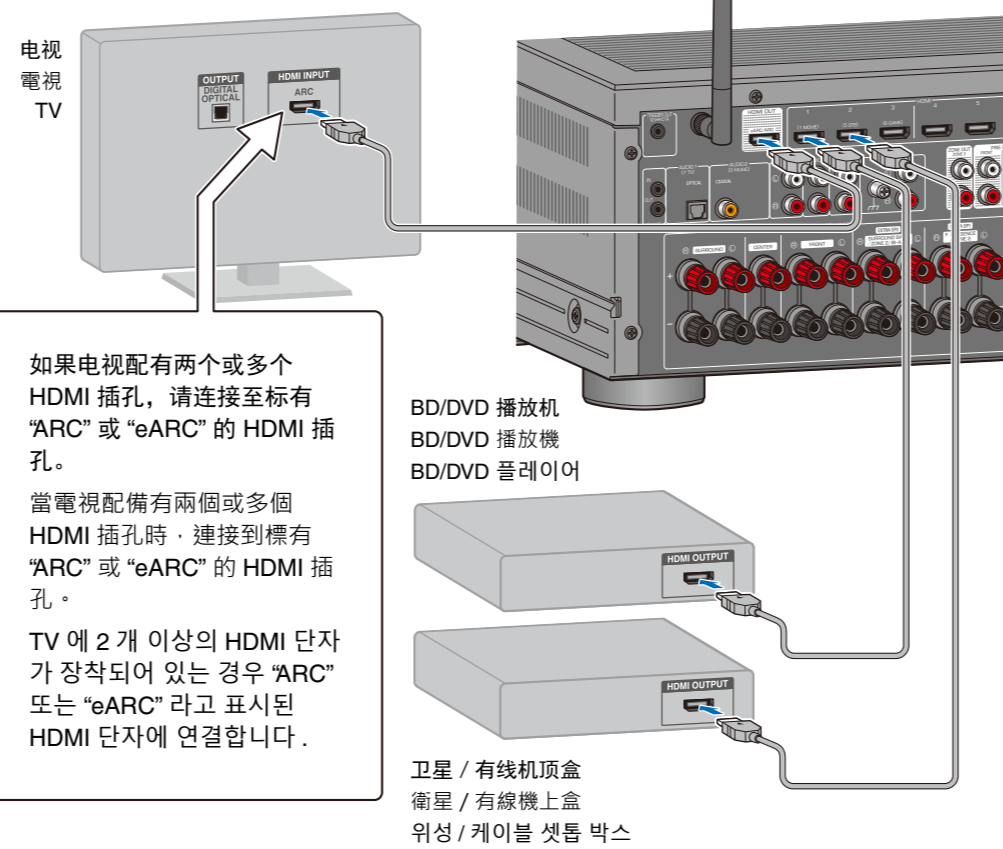

如果电视配有两个或多个 HDMI 插孔, 请连接至标有“ARC”或“eARC”的 HDMI 插孔。
當電視配備有兩個或多個 HDMI 插孔時, 連接到標有“ARC”或“eARC”的 HDMI 插孔。
TV 에 2 개 이상의 HDMI 단자가 장착되어 있는 경우 “ARC” 또는 “eARC” 라고 표시된 HDMI 단자에 연결합니다.

BD/DVD 播放机
BD/DVD 播放機
BD/DVD 플레이어

卫星 / 有线机顶盒
衛星 / 有線機上盒
위성 / 케이블 셋톱 박스



若要通过本机播放电视声音, 请同时在本机和电视上配置设置。
若要透過本機播放電視聲音, 請在本機和電視兩者上配置設定。
본 장치를 통해 TV 음향을 재생하려면 본 장치와 TV 에서 설정을 구성하십시오.

2

连接音箱 / 低音炮
連接揚聲器 / 超低音揚聲器
스피커 / 서브우퍼 연결하기

布置 5.1.2 声道系统的音箱
擺放 5.1.2 聲道系統用的揚聲器
5.1.2 채널 시스템의 스피커 배치하기



- FL FRONT (L)
- FR FRONT (R)
- C CENTER
- SL SURROUND (L)
- SR SURROUND (R)
- FPL F. PRESENCE (L)
- FPR F. PRESENCE (R)
- SW SUBWOOFER

注意事项
注意事項
안전 주의사항

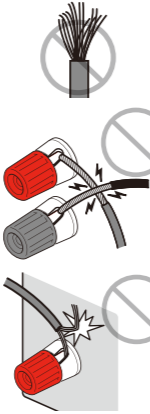

- 请勿在靠近本机的场所准备音箱线缆。线束意外掉入本机内部可能导致其短路或故障。
- 请勿不当连接音箱线缆。否则可能会引起短路, 从而导致本机或音箱损坏或发生故障。
- 請勿在靠近本機的地方準備揚聲器纜線。意外將絞線掉入本機的内部可能會導致本機短路或故障。
- 請勿不適當地連接揚聲器纜線。未遵守此注意事項可能會造成短路, 從而導致本機或揚聲器損壞或故障。
- 본 장치와 가까운 곳에서 스피커 케이블을 준비하지 마십시오. 실수로 와이어 스탠드를 본 장치 안에 떨어뜨려 본 장치가 단락되거나 오작동할 수 있습니다.
- 스피커 케이블을 잘못 연결하지 마십시오. 이 주의사항을 준수하지 않을 경우 단락되어 본 장치 또는 스피커가 손상되거나 고장날 수 있습니다.

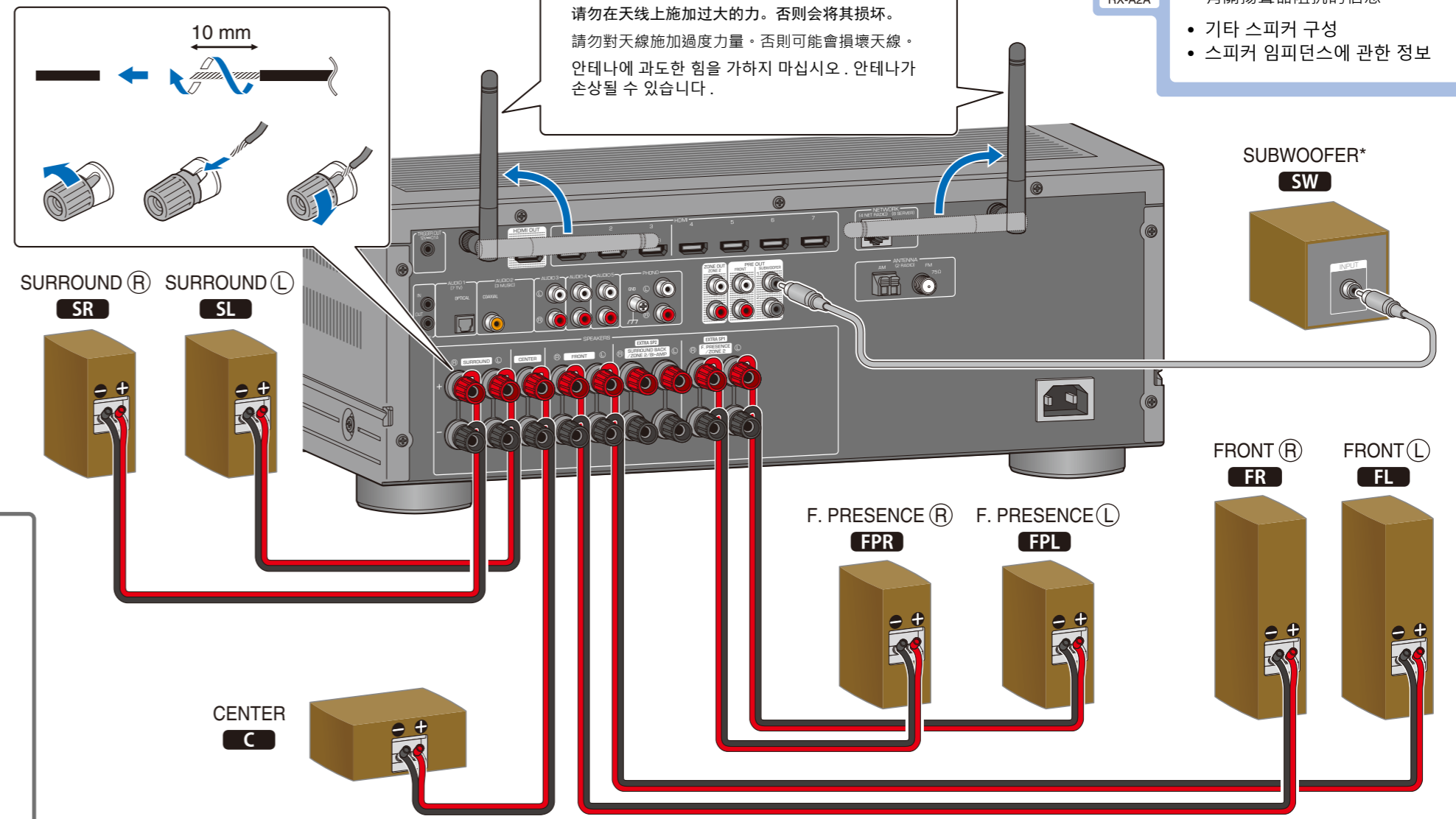

请勿在天线上施加过大的力。否则将会损坏。
請勿對天線施加過度力量。否則可能會損壞天線。
안테나에 과도한 힘을 가하지 마십시오. 안테나가 손상될 수 있습니다.

- 其他音箱配置
- 有关音箱阻抗的信息
- 其他揚聲器配置
- 有關揚聲器阻抗的信息
- 기타 스피커 구성
- 스피커 임피던스에 관한 정보

- * 使用配有内置放大器的低音炮。最多可以连接两个低音炮。
- * 使用配備有內建擴大機的超低音揚聲器。最多可以連接兩個超低音揚聲器。
- * 내장형 앰프가 장착된 서브우퍼를 사용하십시오. 최대 2 개의 서브우퍼를 연결할 수 있습니다.

4

连接 FM/AM 天线
連接 FM/AM 天線
FM/AM 안테나 연결

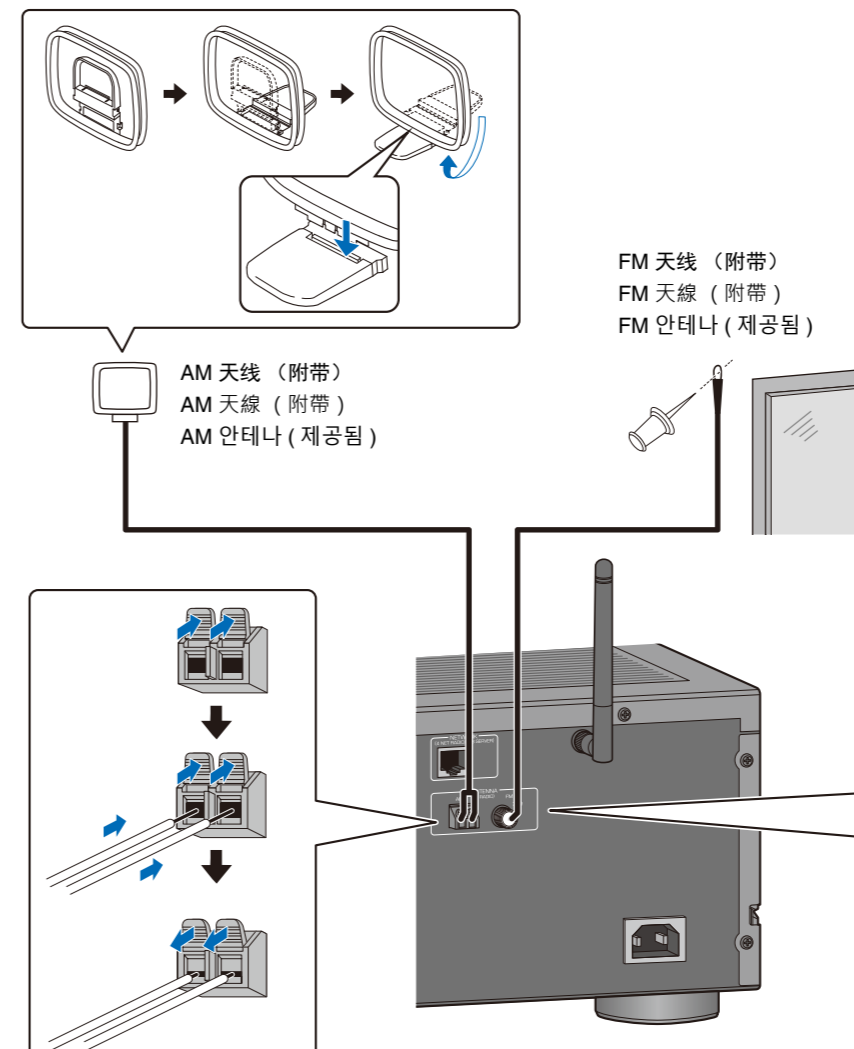

FM 天线 (附带)
FM 天線 (附带)
FM 안테나 (제공됨)

AM 天线 (附带)
AM 天線 (附带)
AM 안테나 (제공됨)

(仅适用于中国 / 僅限中國用機型 / 중국용 모델만 해당)

FM 天线连接注意事项

- 安装以下配件时请注意规格的变化:
 - 天线分离器
- 当您 FM 天线 (随机附带的 FM 天线除外) 连接到本机时, 请按照如下方式连接配件:

本机的 FM 天线插孔

有线网络天线

天线分离器

* 根据型号的不同, 随机附带的配件的形状亦有所不同。

5

将电源线连接至墙壁上的交流电源插座
將電源線連接至 AC 牆壁插座
전원 케이블을 AC 벽면 콘센트에 연결하기

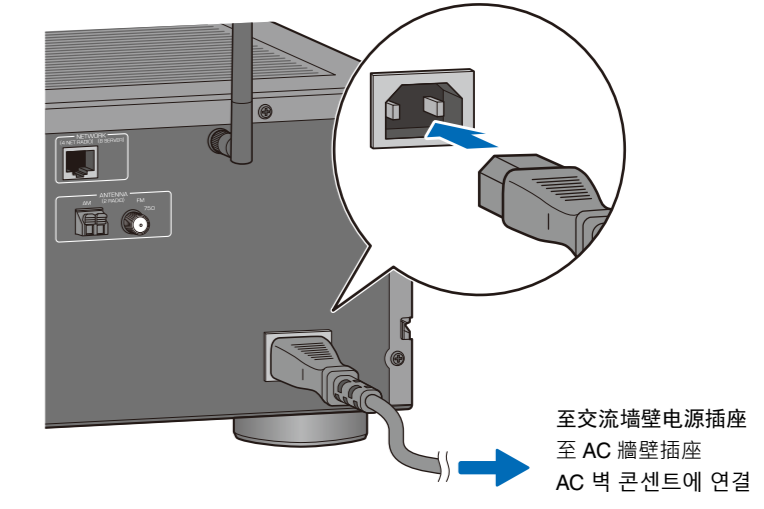

至交流墙壁电源插座
至 AC 牆壁插座
AC 벽 콘센트에 연결

6

开启本机 開啟本機 본 장치 켜기



- 1 按 **⏻**。
按 **⏻**。
⏻를 누릅니다.

如果开启本机时在前面板显示屏上出现“Check SP Wires”，则关闭本机，然后检查音箱线缆是否短路。

如果開啟本機時在前面板顯示幕上出現“Check SP Wires”，則關閉本機，然後檢查揚聲器線是否短路。

본 장치를 켜는 때 “Check SP Wires” 가 전면 표시화면에 표시되면 본 장치를 끈 다음 스피커 케이블이 단락되지 않았는지 확인하십시오.

- 2 选择本机作为电视的输入源。
選擇本機作為電視上的輸入源。
TV에서 입력 음원으로 본 장치를 선택합니다.

电视上会显示网络设置屏幕。按 RETURN 退出此屏幕，然后转到步骤 7。

電視上會顯示網絡設定螢幕。按 RETURN 取消此螢幕，然後前往步驟 7。

TV 에 네트워크 설정 화면이 표시됩니다. RETURN 을 눌러 이 화면을 취소한 다음 7 단계로 이동하십시오.

8

自动优化音箱设置 (YPAO) 自動最佳化揚聲器設定 (YPAO) 자동으로 스피커 설정 최적화하기 (YPAO)

Yamaha Parametric room Acoustic Optimizer (YPAO) 功能将检测音箱连接，测量音箱与收听位置之间的距离，然后自动优化音箱设置（如音量平衡和音响参数）以适应您的房间。

Yamaha Parametric room Acoustic Optimizer (YPAO) 功能將檢測揚聲器連接，測量揚聲器與收聽位置之間的距離，然後自動最佳化揚聲器設定（如音量平衡和音響參數）以適應您的房間。

Yamaha Parametric room Acoustic Optimizer (YPAO) 기능은 스피커 연결을 감지하고, 청취 위치에서 스피커 간의 거리를 측정 한 후 볼륨 밸런스 및 음향 매개변수 등과 같은 스피커 설정을 해당 공간에 맞게 자동으로 최적화합니다.

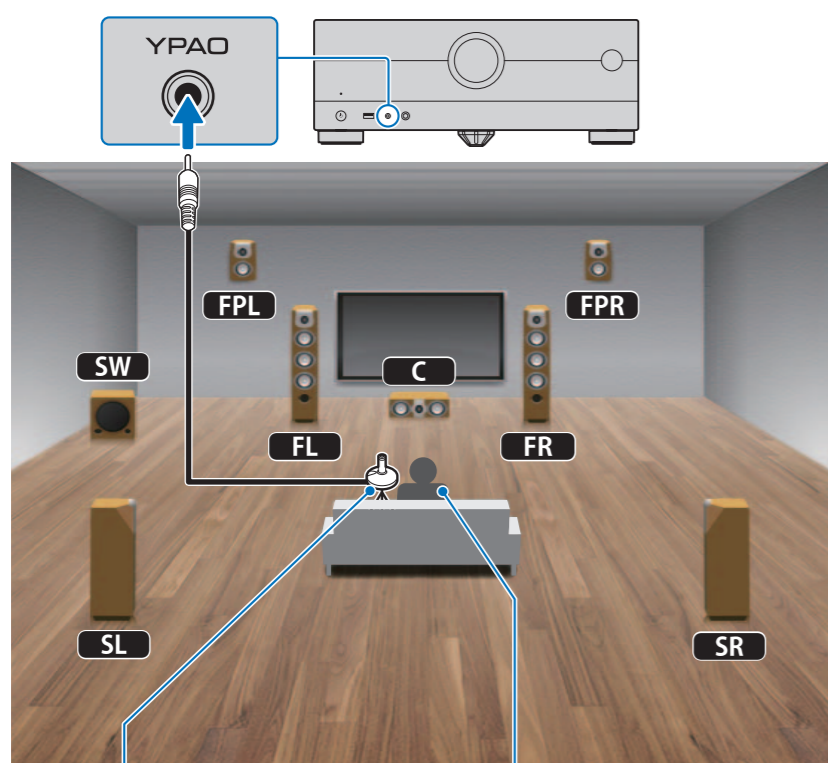

YPAO 麦克风（附带）
我們建議使用三腳架作為麥克風支架。

YPAO 麥克風（隨附）
建議使用三腳架作為麥克風支架。

YPAO 마이크 (제공됨)
삼각대를 마이크 스탠드로 사용하는 것이 좋습니다.



收听位置
收聽位置
청취 위치

耳朵高度
耳朵高度
귀 높이

7

使用 MusicCast CONTROLLER 应用程序连接至网络 使用 MusicCast CONTROLLER 應用程式連接到網絡 MusicCast CONTROLLER 앱으로 네트워크에 연결하기

- 1 请访问 App Store，将专用的 MusicCast CONTROLLER 应用程序下载到您的移动装置上。

從 App Store 或 Google Play 將 MusicCast CONTROLLER 應用程式下載到您的行動裝置。

App Store 또는 Google Play 에서 MusicCast CONTROLLER 應用 앱을 모바일 장치에 다운로드 하십시오.



- 2 按照应用程序的屏幕菜单说明配置网络设置。

按照應用程式的螢幕功能表說明配置網路設定。

앱 화면의 지시에 따라 네트워크 설정을 구성합니다.

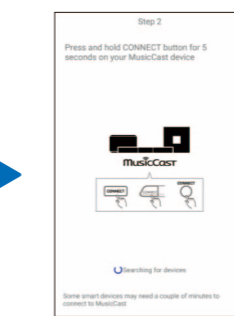
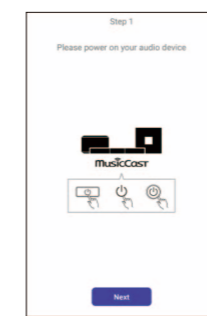
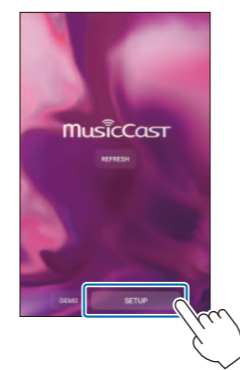

确认本机已开启。
確認本機已開啟。
본 장치가 켜졌는지 확인합니다.

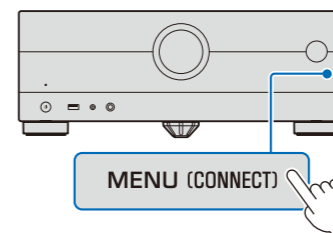

有关信息安全的重要通知
请访问右侧显示的网站了解详细信息。

有關資訊安全的重要通知
詳情請造訪右側顯示的網站。

정보 보안에 관한 중요 공지
자세한 내용은 오른쪽에 나와 있는 웹사이트를 참조하십시오.

<https://manual.yamaha.com/av/policy/mcc/>

注意以下有关 YPAO 测量的信息

- 将以高音量输出测试音，因此请勿让儿童或宠物进入房间。（无法调节测试音的音量。）
- 请保持房间尽量安静。
- 以免成为音箱与 YPAO 麦克风之间的障碍物。

- 1 打开低音炮，然后将其音量设为原始音量的一半。
如果可以调节穿越频率，则将其设为最大。
- 2 将 YPAO 麦克风连接至本机。
电视上将显示启动屏幕。[A]
当本机的语言设置为英语时，屏幕将以英语显示。
- 3 按遥控器上的 ENTER。
10 秒钟后将开始测量。
測量大約需要 3 分鐘時間。
完成測量時，電視上會顯示測量結果屏幕。[B]
- 4 确认电视上显示的结果，然后按遥控器上的 ENTER。
- 5 使用遥控器上的光标键 (</>) 选择“保存”，然后按遥控器上的 ENTER。
- 6 断开 YPAO 麦克风与本机的连接。

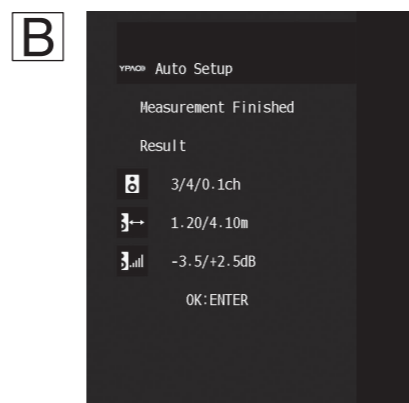
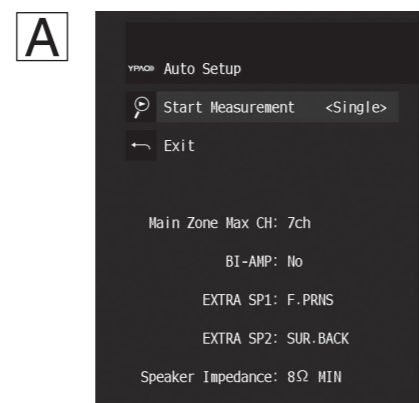

注意以下有關 YPAO 測量的資訊

- 由於測試音會以高音量輸出，請勿讓兒童或寵物進入房間。（測試音音量無法調整。）
- 請儘量保持室內安靜。
- 避免成為揚聲器和 YPAO 麥克風之間的障礙。

- 1 打開超低音揚聲器，然後將其音量設為原始音量的一半。
如果分頻頻率可調整，則將其設為最大。
- 2 將 YPAO 麥克風連接至本機。
電視上會顯示啟動螢幕。[A]
- 3 按遙控器上的 ENTER。
10 秒鐘後將開始測量。
測量大約需要 3 分鐘時間。
完成測量時，電視上會顯示測量結果。[B]
- 4 確認電視上顯示的結果，然後按遙控器上的 ENTER。
- 5 使用遙控器上的游標鍵 (</>) 選擇“Save”，然後按遙控器上的 ENTER。
- 6 斷開 YPAO 麥克風與本機的連接。

YPAO 측정 시에는 다음 내용을 참고하십시오.

- 시험음의 볼륨 출력은 높으므로 아이들이나 애완동물이 방에 들어가지 못하게 하십시오. (시험음의 음량은 조절할 수 없습니다.)
- 실내 환경을 최대한 조용하게 유지하십시오.
- 스피커와 YPAO 마이크 사이에 장애물이 없도록 하십시오.

- 1 서브우퍼를 켜 다음 볼륨을 중간으로 설정합니다.
교차 주파수를 조절할 수 있으면 최대로 설정합니다.
- 2 YPAO 마이크를 본 장치에 연결합니다.
TV 에 시작 화면이 표시됩니다. [A]
- 3 리모컨의 ENTER 를 누릅니다.
10 초 후에 측정이 시작됩니다.
측정에는 약 3 분이 소요됩니다.
측정이 완료되면 측정 결과 화면이 TV 에 표시됩니다. [B]
- 4 TV 에 표시된 결과를 확인하고 리모컨의 ENTER 를 누릅니다.
- 5 리모컨의 커서 버튼 (</>) 을 사용하여 “Save” 를 선택하고 리모컨의 ENTER 를 누릅니다.
- 6 본 장치에서 YPAO 마이크 연결을 해제합니다.



如果显示错误消息（例如 E-1）或警告消息（例如 W-2），请解决此问题。
如果顯示錯誤訊息（例如 E-1）或警告訊息（例如 W-2），請解決該問題。
E-1 등의 오류 메시지나 W-2 등의 경고 메시지가 표시되면 문제를 해결하십시오.

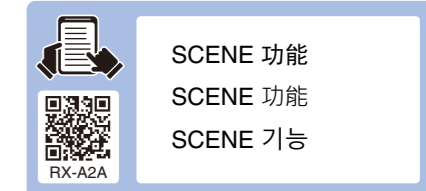
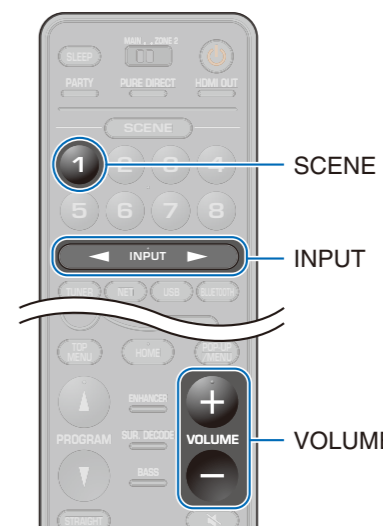

SCENE 功能
SCENE 功能
SCENE 기능

播放 BD/DVD

- 1 按 SCENE 1。
选择 HDMI1 作为输入源。
也可以使用 INPUT 选择 HDMI1。
- 2 开始在 BD/DVD 播放机上播放。
- 3 使用 VOLUME 调节音量。

播放 BD/DVD

- 1 按 SCENE 1。
HDMI1 被選為輸入源。
也可以使用 INPUT 選擇 HDMI1。
- 2 開始在 BD/DVD 播放機上播放。
- 3 使用 VOLUME 調整音量。

BD/DVD 재생

- 1 SCENE 1 을 누릅니다.
HDMI1 이 입력 음원으로 선택됩니다.
INPUT 을 사용하여 HDMI1 을 선택할 수도 있습니다.
- 2 BD/DVD 플레이어에서 재생을 시작합니다.
- 3 VOLUME 을 사용하여 볼륨을 조절합니다.



播放 Bluetooth® 装置上的音乐文件

- 1 按 BLUETOOTH。
- 2 从 Bluetooth 装置上的可用装置列表中选择本机。
- 3 选择音乐文件，然后开始在 Bluetooth 装置上播放。

播放 Bluetooth® 装置上的音樂檔案

- 1 按 BLUETOOTH。
- 2 從 Bluetooth 裝置上的可用裝置列表選擇本機。
- 3 選擇一個音樂檔案，然後開始在 Bluetooth 裝置上播放。

Bluetooth® 장치에서 음악 파일 재생하기

- 1 BLUETOOTH 를 누릅니다.
- 2 Bluetooth 장치의 사용 가능한 장치 목록에서 본 장치를 선택합니다.
- 3 음악 파일을 선택하고 Bluetooth 장치에서 재생을 시작합니다.

AirPlay

单击或点击 iTunes 中或 iPhone 上的 AirPlay 图标，然后选择本机作为音频输出目标，以使用 AirPlay 功能收听音乐。
點擊或輕觸 iTunes 中或 iPhone 上的 AirPlay 圖標，然後選擇本機作為音訊輸出目的地，以使用 AirPlay 功能收聽音樂。

iTunes 또는 iPhone 에서 AirPlay 아이콘을 클릭하거나 누른 다음，本 장치를 오디오 출력 대상으로 선택하고 AirPlay 기능을 사용하여 음악을 청취합니다.